



新升级5.2V

单片双边系列 通过式金属探测器

Walk Through Metal Detector

领先的美国 Arscensl
技术；独有的外观
结构设计；灵活的
部件连接；简洁快
速的拆装；优越的
防水性能；内置多
种探测程序，满足
不同场所需求；简
便直观的操作系
统，是安检行业的
一大创举

创新
CHAUNGXIN

创新



单片双边系列 通过式金属探测器

Walk Through Metal Detector

产品模块化 维护方便 | 特殊材料 高强轻质
流水线装配 超高精准度

1台探测器解决双向通行问题，在狭小的通道亦可以做到双向通行检测，相比传统安检门的占地面积减少50%。

单片双边系列通过式金属探测器是一款高性能安检门，这款安检门打破了传统安检门的外形，而是新颖的单片式门板，被检人员在规定的探测距离内，具有探测灵敏度较高，性能稳定的特点。产品采用高强度的特殊材料，质地非常轻便，便于运输安装。产品完全模块化设计，统一流水线装配，因此能很好地保证产品的稳定性；同时它还具有操作界面直观、使用简单等特性，因此不需要任何操作训练即可使用。

单片双边系列通过式金属探测器可广泛用于运动会、会议、学校等场合。

该产品获得多项外观及结构的专利，并已获得软件系统的著作权。该款产品是利用电磁场检测随身金属物的探测结构，以声光报警的方式来表示通过者金属物超过一定量。它由主板、高频信号发生器、信号接收器和红外线传感等组成。具有外形大气美观、金属探测能力较强、探测防区多、独特的互联网远程操作管理系统、及轻便的特点，是目前领先市场前沿的单片式金属探测门。



单片双边系列通过式金属探测器

拆装指引图

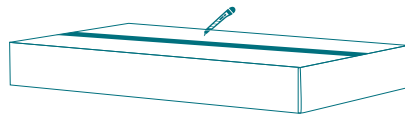

1

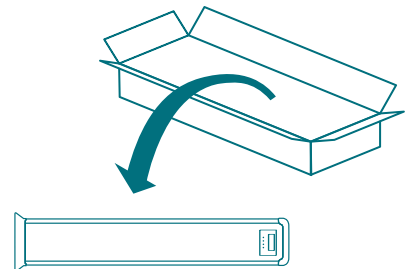

2



领先技术

- 多防区技术：1、3、5、6、9、11探测防区可提供自行切换、智能分区（可提供更多防区升级技术）。
- 工作频段：超大范围工作频段（0-100），并具有工作环境自适应功能。
- 探测防区灵敏度：单个防区灵敏度最高可达255级可调。
- 自适应诊断系统：开机时系统自适应诊断检测硬件工作状态，为您贴心护航。

产品优势

- 自适应调试系统：系统进入调试系统时可自适应调试探测标准。
- 启停技术：红外装置具备自动启停技术，寿命延长100倍。
- 各探测防区灵敏度可任意调节（具备自适应调节技术）。
- 探测防区分区可自行调节划分（探测防区数量自行编制）。
- 声、光报警，报警音调、报警时长可任意调节。
- 查询功能：系统具备实时信息查询功能。
- 检测能力：具备1分钟大于100人的检测通过能力。



配备高清液晶显示屏
高端便捷更智能

技术参数

- 检测对象：违禁物品，包括手机及金属；
- 立置外形尺寸：2200x430x70mm；
- 通道尺寸：人与门的距离 ≤ 10 ；
- 包装尺寸：2250x590x170mm；
- 工作湿度：99%，无冷凝；
- 工作环境： $-20^{\circ}\text{C} \sim 85^{\circ}\text{C}$ ；
- 供电方式：全系可配备聚合物电池，续航时间8、16、24、48h(选配)；
- 输入：AC 100V~240V/50HZ~60HZ
- 输出：DC 12V/4.2A 12W
- 重量：净重 19KG，毛重 26KG；

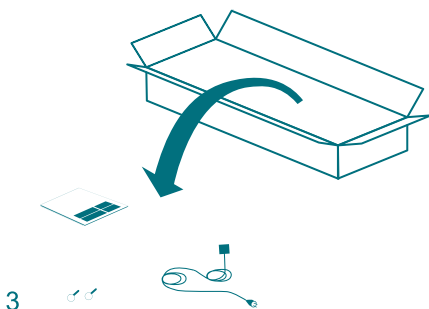

3

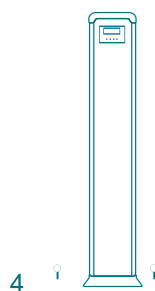

4

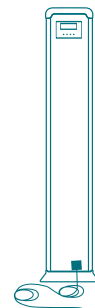

5



■ 传导性电子干扰

将电源线接入到未连接其它大负载（如大功率电机等）的线路。因为它们可能在线路中造成较大的功率或电压冲击。

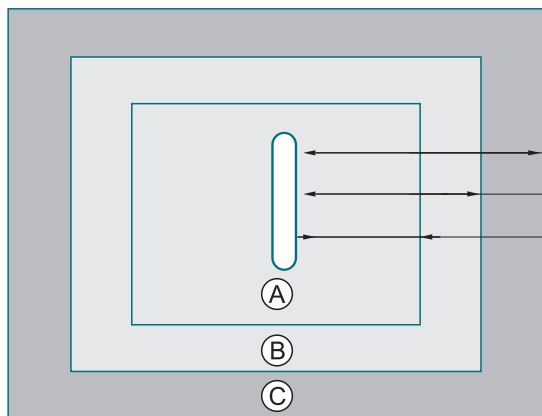

建议的与干扰源之间的最小距离

> 0.5m-4m(20in-157in)

> 0.5m-2m(20in-79in)

> 0.1m(4in)

A: 与固定的金属物体之间的距离

B: 不得存在活动的金属物体

C: 不得存在电子干扰源



设备在出现干扰故障，导致无法正常工作时，请对照说明书“安装环境”章节，检查设备，在干扰无法处理时请及时联系厂家。

■ 工作状态展示



■ 关机状态



■ 待机状态



■ 通过状态



■ 报警状态

探测防区

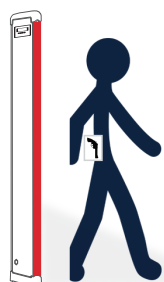

1防区

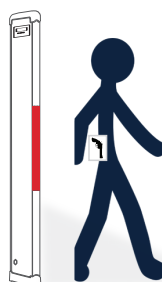

3防区

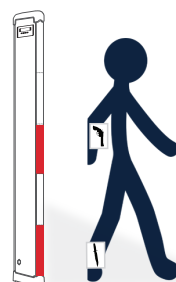

5防区



■ 特色功能



● 多场景快捷设置

设备内置72个工作场景设置数据，方便使用者随时切换，适应各种探测需求。



● 超长续航供电时间

全系配备聚合物电池，便于户外及临时安检活动使用，续航时间8、16、24、48、72小时(可选配)。



+



+



● 多片并列使用

设备可以多片同时并列使用，探测更精准



-20℃



85℃

● 耐高低温设计

能够在-20℃到85℃环境中正常工作(定制)。



门板高度70-220cm(可定制)

温馨提示:人与门的距离≤10cm

400宽门板

■ 包装规格

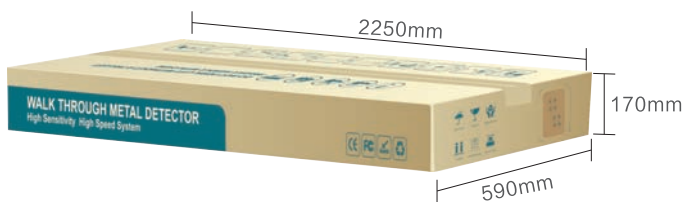

包装尺寸: 2250x590x170mm

体积: 0.22m³

净重: 19KG

毛重: 26KG

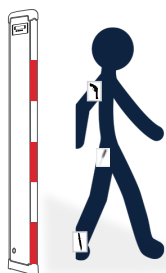

6防区

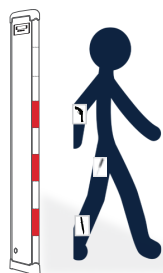

9防区



11防区

● 多种探测区位可选择
(有1/3/5/6/9/11等探测区位(定制))